

# MAGENTA

Présente

## Lamaxa Moments

It's different when it's yours.







# Lamaxa Moments

It's different when it's yours.

Une fois que vous avez une pergola Lamaxa, vous le sentez :  
c'est bien plus que cela. C'est là que vous vivrez des expériences inoubliables en plein air.

Unique.  
Personnelle.  
Source d'inspiration.

Nous avons associé les exigences les plus élevées de qualité, d'esthétique, de technologie et de confort pour cet instant particulier :

vosre moment Lamaxa.

Lamaxa L70, L60 et L50

# Pour vos meilleurs moments





<b>La pergola bioclimatique Lamaxa L70</b>	<b>/ 06</b>
<b>La pergola bioclimatique Lamaxa L60</b>	<b>/ 14</b>
<b>La pergola bioclimatique Lamaxa L50</b>	<b>/ 22</b>
<b>Le toit de terrasse Lamaxa L50 View</b>	<b>/ 26</b>
<b>Le toit en toile Lamaxa L50 Tex</b>	<b>/ 30</b>
<b>La technique</b>	<b>/ 34</b>
<b>La production</b>	<b>/ 38</b>
<b>Les caractéristiques générales</b>	<b>/ 40</b>
<b>Les caractéristiques techniques</b>	<b>/ 44</b>



Mon moment Lamaxa

*Rien que  
la mer, le  
soleil, le  
vent.*

Pour moi, c'est l'essentiel qui compte, dans la vie comme dans les choses qui m'entourent. C'est de là que je puise ma force, c'est un luxe pour moi. J'aime avoir mon espace de liberté, un design clair et minimal ainsi que le temps d'en profiter.



*Lamaxa L70*





*Pour moi, le design est  
l'art de l'omission étudiée.*

Moins peut souvent signifier plus. Plus d'indépendance. Plus de concentration sur l'essentiel et sur ce qui est beau. Et plus de temps pour la vie. Avec ma Lamaxa L70, c'est exactement ce sentiment unique que j'éprouve.

Je me repose près de la piscine. Mon regard se promène sur l'horizon infini de la mer, le vent me caresse la peau et je profite pleinement du soleil. Si je désire alterner entre ombre et lumière, je peux commander les lamelles de la Lamaxa L70 sur simple pression de bouton, en fonction de l'incidence de lumière souhaitée. Pour avoir une vue dégagée vers le haut, je peux même glisser les lamelles sur le côté, comme dans une décapotable.

J'aime siroter un Bianco Verde frais dans une ambiance extérieure méditerranéenne et faire de ma pergola Lamaxa mon oasis de bien-être. Je peux à tout moment adapter l'instant présent à mes souhaits. Tout est possible.

Le design épuré et aux couleurs personnalisables de la pergola Lamaxa L70 est le point fort moderne de ma terrasse. Une affirmation de ma personnalité. Pour mes plus beaux moments à l'extérieur près de la mer.



*Célébrer les derniers  
rayons du soleil.*





Mon moment Lamaxa

## *Le véritable luxe.*

Lorsque nous sommes partis de la ville, nous nous sommes demandé : nous sentirons-nous bien là-bas à long terme ? Et aujourd'hui ? Je dois dire que c'était la meilleure décision de notre vie. C'est notre propre domaine. La nature à perte de vue. Et elle s'embellit de jour en jour.



*Lamaxa L70*







*Comme si le printemps commençait plus tôt...*

Quiconque a pu vivre rien qu'une fois le début de la floraison des arbres fruitiers, la germination des champs, la pousse des fleurs sauvages et des arbustes, ne voudra plus jamais le manquer.

Avec la Lamaxa L70, notre printemps commence plus tôt et l'été dure plus longtemps. C'est le centre de notre nouveau sentiment de vie dans lequel seuls comptent les moments agréables passés en famille ou avec de bons amis. Et bien sûr, les heures romantiques à deux. C'est aussi le lieu pour tout simplement reposer son esprit et écouter le chant des grillons. Et lorsque le vent se rafraîchit et fait bruissier les peupliers, nous pouvons simplement fermer les élégants éléments coulissants en verre, et nous sommes protégés tout en gardant une vue sur la nature. Si le soleil du soir commence à nous éblouir, nous descendons les stores toile extérieurs easyZIP et continuons de profiter de notre petite île en plein air.

La Lamaxa L70 nous apporte le véritable luxe dans la vie : à savoir, ce qui importe vraiment. Chaque année, nous nous réjouissons à nouveau de retrouver notre jardin de paradis.



*... et que l'été ne finissait jamais.*



Mon moment Lamaxa

## *Une liberté pure.*

Il n'y a rien de plus beau selon moi que l'air pur des montagnes. Et de préférence avec des amis. Une bière fraîche, un bon vin et parler de tout et de rien. Ou simplement regarder les sommets et apprécier le silence. Nous, ensemble dans la nature, c'est ce que je trouve de plus beau.



*Lamaxa L60*





*Ici, j'oublie le quotidien, ici, je peux complètement déconnecter.*

L'air extraordinairement pur des montagnes. Une vue au loin. L'odeur boisée des forêts, le doux murmure du ruisseau et le chant des oiseaux : la nature authentique est une source d'énergie qui m'attire vers l'extérieur.

Ne manquer aucun instant, profiter de l'atmosphère immédiate, plus longtemps et plus intensément : avec la Lamaxa L60, non seulement je dépends moins de la météo, mais je la vis d'une manière tout à fait nouvelle : au plus près. Que le soleil brille, qu'il pleuve, qu'il vente ou même qu'il neige. Une pièce pour toutes les éventualités.

La construction des lamelles de la Lamaxa L60 protège de la pluie qui s'écoule discrètement par le drainage intégré dans le montant. La Lamaxa L60 supporte par ailleurs une très grande charge due à la neige. Voilà qui est pratique si je souhaite surprendre des amis avec une copieuse collation d'hiver ou du vin chaud en plein air.

Dans ma cuisine d'extérieur, la cuisinière ne reste jamais froide grâce à l'alimentation électrique. Et si cela ne suffisait pas pour les frileux, le chauffage rayonnant crée une agréable sensation de confort en un rien de temps.



*Air pur, moments de convivialité – voilà ma définition de la liberté.*





Mon moment Lamaxa

## *Un régal pour les sens.*

J'aime les voyages. Les pays lointains. Les nouvelles impressions. Je m'imprègne de tout et je l'emmène avec moi : dans mon jardin. C'est pour moi un monde coloré qui pousse, s'épanouit sans cesse et montre la richesse de toutes ses facettes.

Chaque jour est une pause et un petit voyage. Pour moi, c'est comme une aventure.



*Lamaxa L60*





*Par moments,  
tout est en harmonie.*



Mon jardin est un lieu de découverte et d'inspiration. Une mise en scène exotique pleine de couleurs vives et de formes particulières. Je le laisse agir sur moi. Ma Lamaxa L60 m'emmène en vacances dans mon propre jardin. Et le meilleur est que je peux en profiter par tous les temps.

Le design élégant de ma pergola bioclimatique Lamaxa L60 s'adapte harmonieusement à l'atmosphère de mon jardin. J'en ai fait un lieu tout personnel. À partir d'un éventail presque illimité de couleurs et de surfaces, j'ai choisi la combinaison la mieux adaptée à moi et à mon jardin.

Certains jours, je suis uniquement à l'extérieur. Du petit-déjeuner au soleil jusque tard dans la douce nuit d'été. Je règle les lamelles selon mes envies au cours de la journée, pour réguler comme bon me semble la lumière, l'ombre ainsi que l'ensoleillement. Dès que l'obscurité tombe, j'allume les LED à variation d'intensité, je choisis mon atmosphère lumineuse et je m'installe confortablement. J'apprécie mon moment de pure détente.



*Mon temps libre –  
quand je veux.*



Mon moment Lamaxa

## *Des valeurs qui nous touchent.*

Ma plus grande joie dans la vie, c'est de passer du temps avec ma famille. Et plus particulièrement en plein air. C'est un pur bonheur. Et je sais que nombreux sont ceux qui partagent cette sensation. Prendre l'air frais ensemble dans le jardin nous donne de la force.



*Lamaxa L50*





*Un design filigrane  
pour mon extérieur.*



Ce que j'aime dans mon jardin, c'est cette nature, cette liberté et cette indépendance que l'on ne ressent pleinement qu'en extérieur. En parlant d'indépendance, c'est aussi valable pour le temps. Grâce à notre Lamaxa, nous pouvons passer chaque journée en plein air et prolonger l'été.

Pour la pose de notre Lamaxa, j'ai pu choisir entre une installation autoportante ou avec raccord mural. Nous l'avons personnalisée en optant pour un volet coulissant avec remplissage en bois sur les côtés qui nous protège du vent et des regards.

Et quand vient le soir et que tout devient plus calme, je lance le plus fascinant des spectacles de lumière : l'éclairage à LED intégré dans les lamelles. Avec ça, un verre de bon vin. Le plaisir du farniente. Et tout est parfait. Nous profitons ainsi de ces heures à deux.



*De bons moments  
ensemble.*





Mon moment Lamaxa

*Une vue  
dégagée pour  
des instants  
inoubliables.*

Ma Lamaxa L50 View porte bien son nom. Je ne suis pas le seul à apprécier le toit vitré, mes amis sont également enthousiastes. C'est tout simplement indescriptible. La nuit, nous avons pleine vue sur la ville trépidante. Lorsqu'il pleut, nous écoutons le crépitement des gouttes sur le toit pendant que nous profitons d'un abri sûr.



*Lamaxa L50  
View*







*Profiter pleinement  
de la vie en ville.*



La touche que je trouve particulièrement élégante, c'est la légère inclinaison des verres entre chaque chevron, qui contribue encore davantage à mettre le design cubique en avant. Et lorsque la chaleur du soleil se fait sentir, pour avoir de l'ombrage, je déploie tout simplement le store de véranda Climara, je profite de la fraîche brise d'été et j'écoute les bruissements continus de la ville.



Mes invités aiment beaucoup profiter d'un moment sous mon nouveau toit de terrasse. Lorsque le vent se lève ou que le soleil couchant éblouit trop, pas de problème : je descends simplement la toile GranTex comme ombrage vertical avec guidage easyZIP résistant au vent et les discussions animées peuvent reprendre autour de la table.

*Une vue panoramique pour  
de nouvelles perspectives.*





Mon moment Lamaxa

## *Lumière et toiles lumineuses.*

Ceux qui ouvrent les yeux sur la vie en reçoivent de nouvelles impressions et idées. Ma passion, ce sont les toiles, designs, arrangements, surfaces, ergonomies, harmonies et contrastes. C'est pour cela que j'aime autant ma Lamaxa L50 Tex avec son toit en toile mobile. Sa forme, son architecture et sa conception incarnent tout ce que j'aime.

*Lamaxa L50  
Tex*









*Découvrir  
de nouvelles  
combinaisons.*

Dans un bâtiment industriel rénové, nous avons non seulement transformé les espaces intérieurs en un nouvel environnement de cotravail ouvert, mais également l'extérieur pour profiter ainsi d'un point de rencontre et de détente pour tous.

La Lamaxa avec son toit combiné en toile et en lamelles attire les visiteurs comme par enchantement. Le travail et la vie à l'extérieur nous apporte une toute nouvelle qualité d'inspiration. La station météo permet de rentrer automatiquement le toit en toile en cas de brusque changement de temps, pour le protéger de la pluie. Nous passons alors du côté des lamelles qui se ferment automatiquement pour nous offrir un espace sec à l'air frais, malgré la pluie.



La technique Lamaxa des modèles L60/L70

# Une classe à part

Une pergola bioclimatique Lamaxa est unique en son genre et pose des références : en matière de technologie, de qualité, de design et d'équipement. Le système peut être monté de façon autoportante ou avec un raccord mural.

La structure de la pergola bioclimatique Lamaxa est constituée d'aluminium thermolaqué de grande qualité avec une stabilité maximale. Les lamelles fermées sont conçues pour des charges dues au vent de 1,1 kN/m<sup>2</sup>. Les Lamaxa L60 et L70 ont une capacité de charge allant jusqu'à 350 kg/m<sup>2</sup>. La charge due à la neige dépend de la taille et s'élève à 90 kg/m<sup>2</sup> pour des dimensions de 5 x 4 m (L x LG).

La commande radio WMS constitue un autre point fort : lamelles, lumière, ombrage vertical et chauffage rayonnant se commandent confortablement par télécommande, smartphone ou avec l'assistant vocal Alexa. Une commande entièrement automatique de la Lamaxa est aussi possible avec une WMS Station météo : les lamelles se positionnent de manière optimale selon la météo, la température ou les rayons du soleil.

La Lamaxa incarne votre qualité de vie individuelle. Vous pouvez choisir parmi une large gamme de revêtements de couleur résistants aux intempéries. Il y a également un grand choix de points forts d'équipement technique, dont les rubans à LED intégrés à variation d'intensité, les stores toile extérieurs easyZIP qui protègent du vent, du soleil et des regards, les élégants cadres coulissants en verre, en bois ou en aluminium, la prise extérieure ainsi que les chauffages rayonnants.

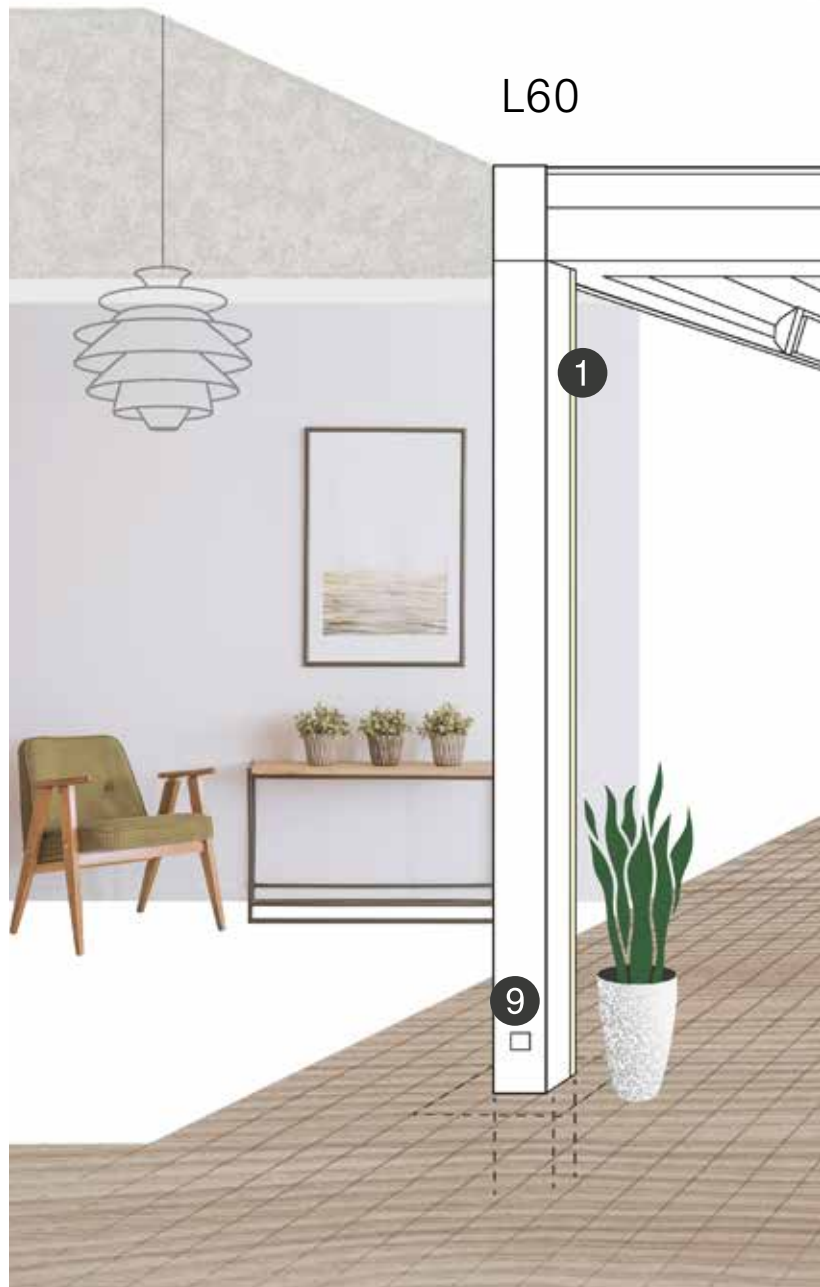

Protection solaire flexible



Stabilité au vent



Protection contre la neige



Protection contre la pluie



Commande intelligente



Personnalisable



Extensible

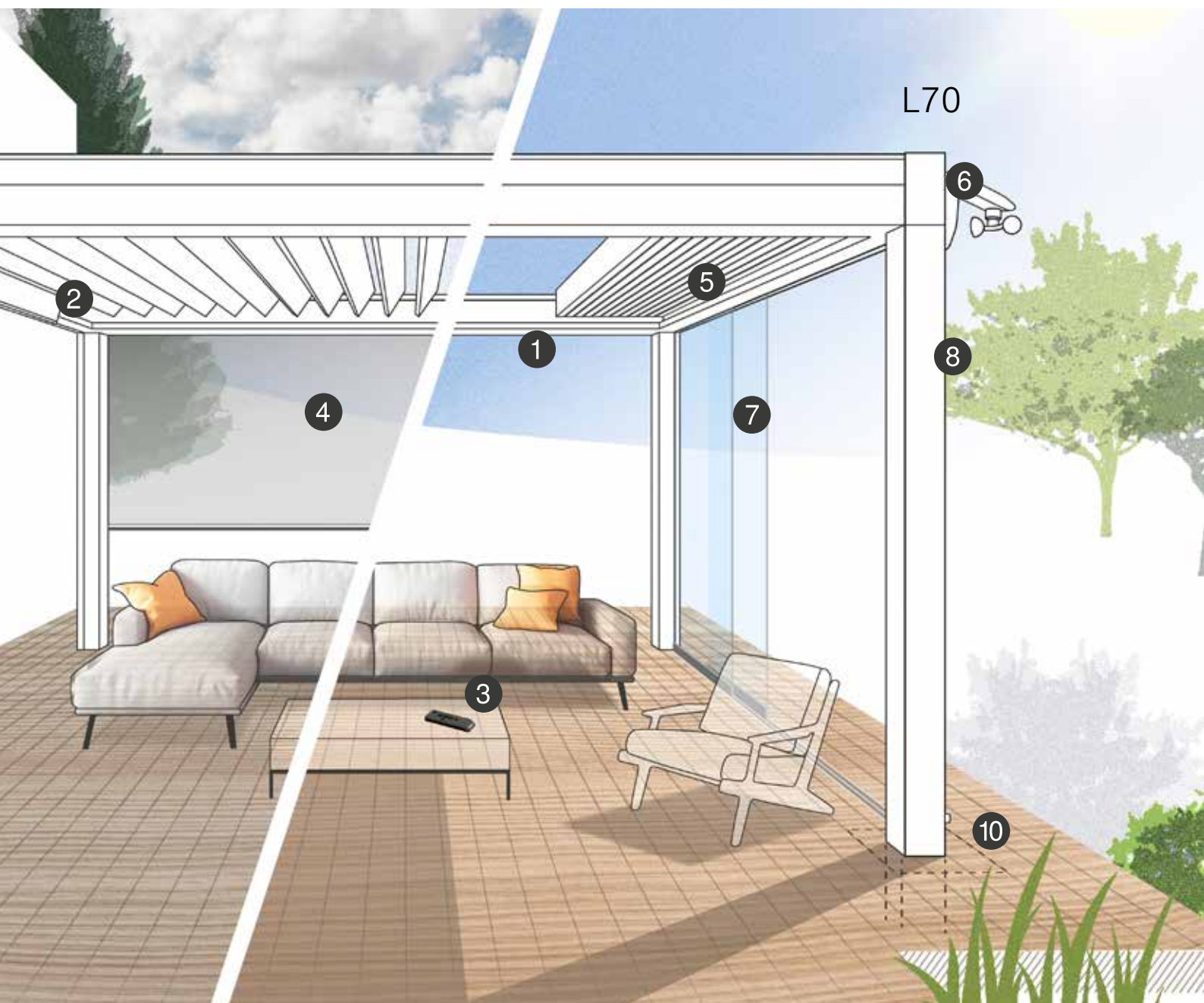

L70

**1 Rubans à LED et RVB**

Commandables à distance, à intensité variable, avec lumière directe ou indirecte (en option également lumière RVB indirecte).

**2 Chauffage rayonnant Design**

Radiateur infrarouge à ondes courtes avec vitrocéramique teintée.

**3 Commande radio WMS**

Manœuvre flexible par télécommande, smartphone ou avec l'assistant vocal Alexa.

**4 Store toile extérieur intégré**

Avec guidage easyZIP dans le cadre pour une protection verticale et textile contre le soleil et les regards.

**5 Lamelles**

Lamelles orientables à double paroi pour les pergolas Lamaxa L60 et L70, également déplaçables sur L70.

**6 WMS Station météo**

Commande la pergola Lamaxa en fonction des précipitations, de la vitesse du vent, de la luminosité, de l'aube<sup>o</sup>/ du crépuscule et du gel.

**7 Cadres coulissants**

Les systèmes coulissants en verre et les volets coulissants en bois et en aluminium peuvent être coulissés horizontalement.

**8 Choix de couleurs**

Très grand choix grâce au monde des couleurs WAREMA et surface en structure fine de grande qualité, plus résistante aux influences extérieures (saleté, rayures).

**9 Prise extérieure**

Avec cache sur le montant pour une utilisation individuelle.

**10 Évacuation d'eau rectangulaire**

Possible au niveau de chaque montant (sauf montant électrique).

La technique Lamaxa du modèle L50

# Votre propre Lamaxa

Votre pergola bioclimatique Lamaxa L50 est un système de toit filigrane avec des lamelles en aluminium motorisées et orientables. Votre Lamaxa peut être installée de manière autoportante ou fixée sur le mur de votre maison. Ce système de toit vous permet de créer un lieu extérieur résistant au vent – même par mauvais temps. L'incidence de lumière peut se régler avec précision grâce aux lamelles orientables – jusqu'à la fermeture complète de votre pergola bioclimatique. Profitez de votre nouvel endroit préféré en plein air.

La Lamaxa L50 établit de nouvelles normes en matière d'équipement et de possibilités de personnalisation. Grâce à la commande radio WMS, les lamelles, l'éclairage, l'ombrage vertical, de même que le chauffage rayonnant peuvent être confortablement manœuvrés à l'aide d'une télécommande, d'un smartphone ou de l'assistant vocal Alexa. Le réglage de l'ombrage en fonction du temps, que ce soit les intempéries, la température ou l'ensoleillement, existe aussi en version entièrement automatique grâce à une WMS Station météo intelligente.

Choisissez des revêtements de couleur et des toiles résistants aux intempéries parmi notre large gamme. Agrémentez votre Lamaxa d'un éclairage RVB à LED à intensité variable, d'un store toile extérieur vertical GranTex d'une largeur maximale de 6 m, d'élégants cadres coulissants en verre, en bois ou en aluminium, et de chauffages rayonnants Design.



reddot winner 2021



## 1 Variante de toit

La L50 existe en 3 variantes de toit.

- Lamelles orientables ●
- Toile de store déplaçable ◆
- Couverture en verre ▲

L50	L50 View	L50 Tex
●	▲	◆

## 6 Chauffage rayonnant Design

Radiateur infrarouge à ondes courtes avec vitrocéramique teintée.

L50	L50 View	L50 Tex
●	●	●

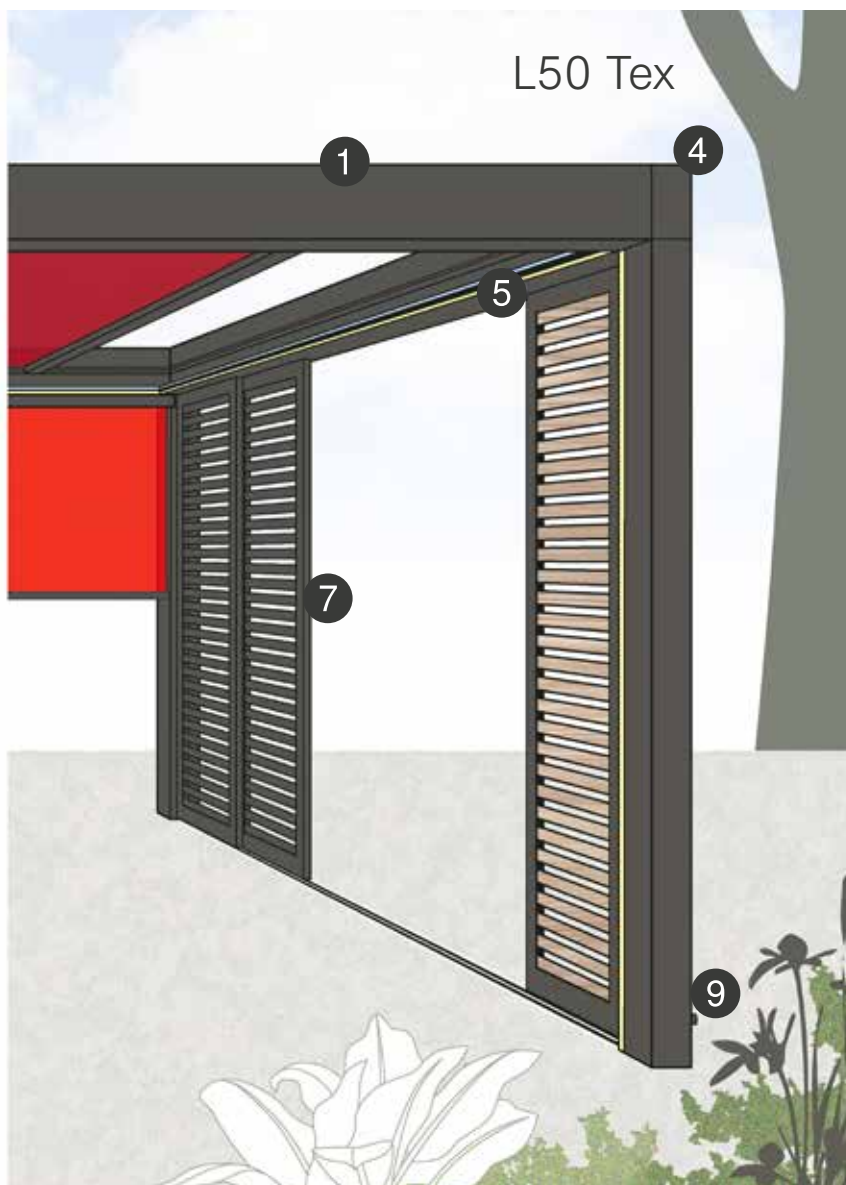
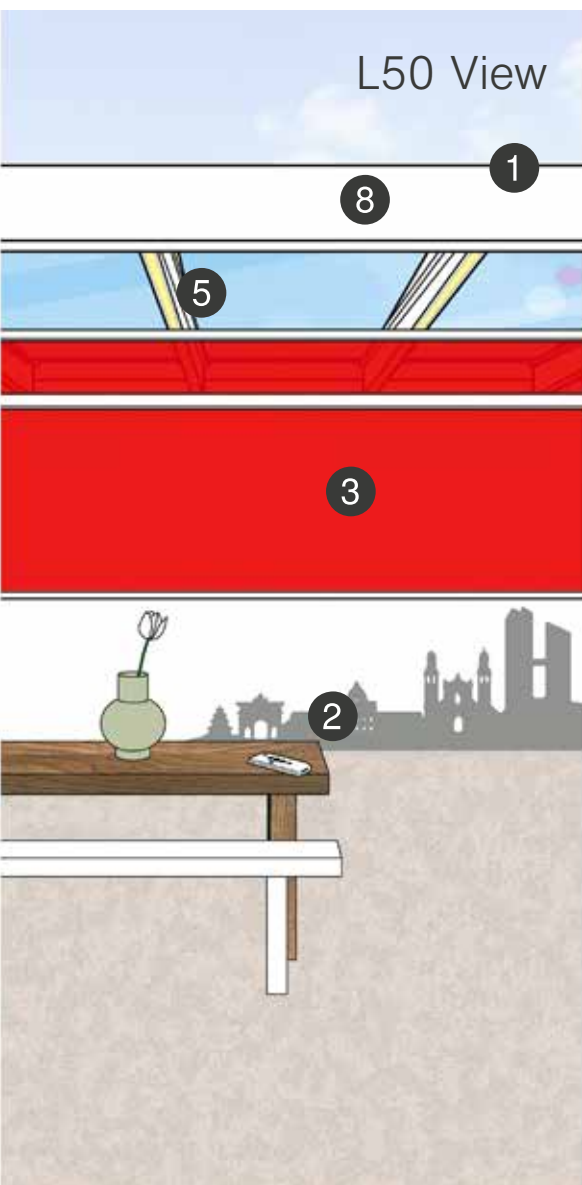

**2**  
**Commande radio WMS**  
 Manœuvre flexible par télécommande, smartphone ou avec l'assistant vocal Alexa.



**3**  
**Protection verticale en toile**  
 Avec guidage easyZIP, comme version apparente, pour une protection verticale en textile contre le soleil et les regards.



**4**  
**WMS Station météo**  
 Commande la Lamaxa en fonction des précipitations, de la vitesse du vent, de la luminosité, de l'aube / du crépuscule et du gel.



**5**  
**Rubans à LED et RVB**  
 L'éclairage à LED intégré assure, en version directe ou indirecte, l'ambiance lumineuse optimale en soirée. Commande à distance et intensité variable – en option également avec lumière RVB.



**7**  
**Cadres coulissants**  
 Les systèmes coulissants en verre et les volets coulissants en bois et en aluminium peuvent être coulissés horizontalement (porte le sigle CE).



**8**  
**Choix de couleurs**  
 Très grand choix grâce au monde des couleurs WAREMA et surface en structure fine de grande qualité (plus résistante aux influences extérieures comme la saleté et les rayures).



**9**  
**Évacuation de l'eau**  
 L'évacuation de l'eau de forme rectangulaire est possible au niveau de chaque montant (sauf montant électrique).



**10**  
**Prise extérieure**  
 L'ajout d'une prise transforme votre Lamaxa L50 en lieu multifonctionnel à l'extérieur : espace de travail, salle à manger et espace de divertissement. La prise est disponible en trois couleurs et peut être positionnée du côté intérieur ou extérieur du montant.



La production de la pergola bioclimatique Lamaxa

# Avec savoir-faire et high-tech.

Votre Lamaxa est conçue selon les techniques de fabrication modernes de WAREMA et offre une qualité made in Germany. Tous nos processus de fabrication sont réunis sur une surface de production dépassant la taille de neuf stades de foot : du travail du métal et du thermolaquage jusqu'à la plasturgie et l'électrotechnique, ainsi que la confection textile. Nous tenons ainsi tous les facteurs de qualité en main.

Nos collaborateurs qualifiés, et au savoir-faire mécatronique, travaillent et montent tous les modules jusqu'au système de toit fini. Parallèlement sont utilisées des installations de production modernes, comme l'installation de thermolaquage verticale.

Dans notre production, votre pergola bioclimatique Lamaxa est préconfectionnée avec des systèmes électroniques et mécaniques, de telle sorte que la pose puisse ensuite se faire de manière sûre et rapide.

Nous avons construit la pergola bioclimatique Lamaxa avec beaucoup de minutie et un grand souci de la qualité. Réjouissez-vous-en, lors de vos moments personnels et de vos expériences uniques en plein air avec la pergola Lamaxa.



*Chez nous, les procédés de fabrication de votre pergola bioclimatique Lamaxa sont intégrés sous un seul toit. Nous assurons ainsi une bonne harmonisation des étapes de travail les unes avec les autres et le respect de nos hautes exigences en matière de qualité, de A à Z.*



*Qu'il s'agisse de la mécanique, de l'électronique ou du revêtement, tout s'articule parfaitement pour votre pergola Lamaxa idéale.*



*Nous ne laissons rien au hasard et vérifions, à la fin, chaque pergola bioclimatique en détail : de la texture de la surface des profilés jusqu'à la programmation, en passant par l'électrique.*



*Ce n'est que lorsque tout est en ordre qu'une pergola bioclimatique devient votre propre Lamaxa.*





# Les caractéristiques générales



## Stores toile extérieurs intégrés avec guidage easyZIP

Les stores toile extérieurs avec guidage easyZIP allient un design moderne à une sécurité de fonctionnement, afin de créer une atmosphère agréable tout en protégeant des regards et de l'éblouissement. Le guidage latéral intelligent garantit une stabilité particulière ainsi qu'un bon maintien, même en cas de vent fort. Sur les modèles Lamaxa L60 et L70, celui-ci est entièrement intégré et pratiquement invisible à l'état rentré.

L70	L60	L50	L50 View	L50 Tex
●	●	-	-	-



## GranTex avec guidage easyZIP

Le store GranTex avec guidage easyZIP et système de fermeture à glissière est une protection idéale contre les regards, le soleil et le vent pour la Lamaxa L50. Le caisson et les coulisses s'intègrent parfaitement sur la pergola bioclimatique.

L70	L60	L50	L50 View	L50 Tex
-	-	●	●	●



## Prise extérieure intégrée dans le montant

Afin que vous ne manquiez de rien sous votre Lamaxa, elle peut être équipée sur demande d'une prise extérieure. La prise est disponible dans les couleurs anthracite, blanc et couleurs aluminium.

L70	L60	L50	L50 View	L50 Tex
●	●	●	-	-



## Élegants volets coulissants en bois et en aluminium

Les volets coulissants latéraux à lamelles en bois (mélèze nature) ou en aluminium apportent des touches design raffinées. Le revêtement des volets en aluminium peut être adapté à l'armature ou de couleur contrastée (porte le sigle CE).

L70	L60	L50	L50 View	L50 Tex
●	●	●	●	●



## Systèmes coulissants en verre de grande qualité

Les systèmes coulissants en verre latéraux (p. ex. le système coulissant SL20e de Solarlux) vous offrent une protection supplémentaire transparente contre le vent, la pluie et le froid. Vous pouvez ainsi utiliser votre Lamaxa toute l'année et apprécier à tout moment une vue dégagée.

L70	L60	L50	L50 View	L50 Tex
●	●	●	●	●



## Raccord mural

Une transition harmonieuse vers l'extérieur permet une fixation directe au mur de la maison. Cette option de pose intègre harmonieusement la Lamaxa dans l'architecture de la maison.

L70	L60	L50	L50 View	L50 Tex
●	●	●	●	●

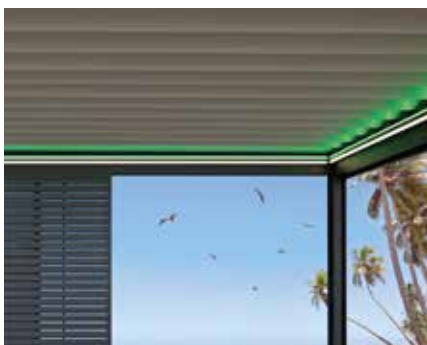

### Éclairage RVB et à LED

Les rubans à LED intégrés se règlent individuellement grâce au WMS Variateur. Ils peuvent se configurer à la verticale et/ou à l'horizontale et assurent un éclairage direct ou indirect pour une ambiance lumineuse parfaite en soirée. L'éclairage indirect est également disponible en option en tant qu'éclairage d'ambiance dans différentes couleurs.

L70	L60	L50	L50 View	L50 Tex
●	●	●	—	●



### Rubans à LED dans les lamelles ou les chevrons

L'éclairage à LED intégré dans les lamelles ou les chevrons donne vie à une ambiance particulière au crépuscule.

Intégration dans les lamelles

Intégration dans les chevrons

L70	L60	L50	L50 View	L50 Tex
—	—	○	●	—



### Chauffage rayonnant Design pour une ambiance de bien-être

Même lorsque le temps se rafraîchit en soirée, grâce au radiateur infrarouge à ondes courtes (dont la couleur s'accorde avec votre Lamaxa) avec vitrocéramique teintée et 2 200 watts, vous pouvez rester encore plus longtemps sous votre pergola bioclimatique Lamaxa. Vous pouvez même commuter et varier l'intensité du chauffage sur trois niveaux avec le WMS Variateur 0-10 V.

L70	L60	L50	L50 View	L50 Tex
●	●	●	●	●



### Montant supplémentaire

Outre l'utilisation d'un store toile extérieur intégré, un montant supplémentaire permet toujours un passage libre.

L70	L60	L50	L50 View	L50 Tex
●	●	●	●	●



### Montant déporté vers l'intérieur

Le montant déporté vers l'intérieur permet de créer un dépassement de toit pour couvrir des objets adjacents, par exemple une piscine. Le positionnement plus flexible du montant d'angle offre davantage d'espace libre.

L70	L60	L50	L50 View	L50 Tex
●	●	●	—	●



### Lamelles mobiles

Les modèles Lamaxa vous protègent du soleil et de la pluie. Réglez l'incidence de lumière selon le modèle à l'aide des lamelles orientables ou appréciez pleinement le soleil grâce à l'effet « décapotable » de la version déplaçable. En cas de pluie, fermez le toit pour prolonger votre moment de plein-air.

Orientables et déplaçables

Orientables

L70	L60	L50	L50 View	L50 Tex
●	○	○	—	—

Lamaxa L70, L60 et L50

# Les caractéristiques générales

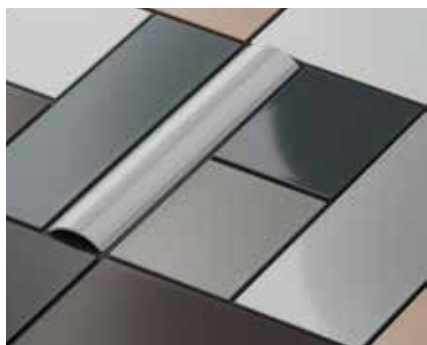

## Des mondes de couleurs exclusifs

Le monde des couleurs WAREMA est disponible pour toutes les pièces en aluminium thermolaquées, telles que les lamelles et les profilés. WAREMA vous propose un large nuancier de couleurs de thermolaquage. Choisissez parmi les trois catégories de couleurs « Point fort », « Variation » et « Individuel », et bénéficiez toujours d'une surface en structure fine de grande qualité.

L70 L60 L50 L50 View L50 Tex



## Profilé de protection

Les profilés en aluminium ainsi que la structure offrent une protection optimale contre les intempéries et protègent des éclaboussures d'eau, même en cas de forte pluie. En outre, ils permettent une fermeture esthétique entre la traverse et la lamelle.

L70 L60 L50 L50 View L50 Tex

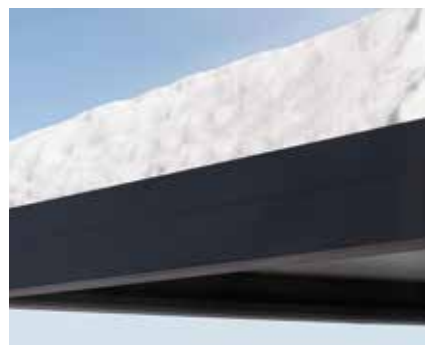

## Haute résistance aux intempéries et forte capacité de charge

Fermées, les pergolas bioclimatiques Lamaxa ont une charge due à la neige autorisée qui dépend de la taille (reportez-vous également aux informations techniques des systèmes de toit WAREMA). Elles redeviennent entièrement fonctionnelles dès que la neige et le givre ont complètement disparu. Les Lamaxa L60 et L70 ont une capacité de charge allant jusqu'à 350 kg/m<sup>2</sup>, la Lamaxa L50 jusqu'à 230 kg/m<sup>2</sup>.

L70 L60 L50 L50 View L50 Tex



## Commande par télécommande ou application

Le système radio WMS intelligent transforme votre Lamaxa en un dispensateur d'ombre pertinent. Commandez les lamelles, l'éclairage, le chauffage rayonnant ou l'ombrage vertical confortablement à l'aide d'une télécommande, d'un smartphone ou de l'assistant vocal Alexa.

En savoir plus sur°:  
[www.warema.de/wms](http://www.warema.de/wms)

L70 L60 L50 L50 View L50 Tex

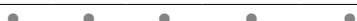

## Commande en fonction du temps avec WMS Station météo plus

Avec la WMS Station météo plus, vous pouvez commander votre pergola Lamaxa en fonction des conditions environnementales, de manière entièrement automatique. La station météo détecte les précipitations, la vitesse du vent, la luminosité, l'aube et le crépuscule ainsi que le gel (combinaison de la température extérieure et des précipitations) et assure, par exemple, que votre Lamaxa se ferme automatiquement en cas de pluie – même si vous n'êtes pas à la maison.

L70 L60 L50 L50 View L50 Tex

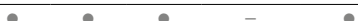

## Deux systèmes en parfaite symbiose

Le KNX converter WMS intègre de manière fiable vos produits Outdoor Living munis du système radio WMS dans le système KNX, ce qui vous facilite l'équipement ultérieur et permet l'extension d'un système KNX déjà existant, sans travaux d'installation majeurs. La Lamaxa, les stores toile extérieurs et autres peuvent être commandés ou automatisés au choix par KNX ou bien encore par WMS Télécommande, smartphone ou WMS Capteurs de météo.

L70 L60 L50 L50 View L50 Tex





## Store de véranda

Avec le Climara W10 intérieur, la toile de votre store est parfaitement protégée contre l'encrassement et les intempéries. Quant au modèle W20 extérieur, il régule efficacement le climat intérieur en absorbant la plupart des rayons du soleil avant qu'ils n'atteignent la partie vitrée.

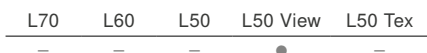

## Notre preuve de qualité

Profitez de notre garantie fabricant 5 ans en enregistrant gratuitement votre produit en ligne. De plus, avec le forfait protection 10 ans unique sur le marché, WAREMA prolonge la couverture de votre garantie, service de maintenance inclus, pour une période vénérable de 10 ans.

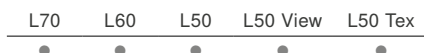

## Durabilité Responsabilité envers l'humain et l'environnement.

Par durabilité, nous entendons une responsabilité globale, profondément ancrée dans l'ADN du WAREMA Group. La durabilité n'est donc pas un nouveau sujet pour nous. Depuis de nombreuses années déjà, l'homme et la cohabitation, ainsi que la protection de la nature, sont au centre de nos activités. Nous nous voyons comme une partie active de la transition énergétique !

C'est pourquoi nous nous sommes fixé des objectifs ambitieux dans notre stratégie de durabilité en vue d'améliorer continuellement notre empreinte carbone calculée au niveau de l'entreprise et de nos produits. Nous nous sommes engagés dans cette voie à l'aide d'une multitude de mesures.

Depuis 1955 déjà, nous développons et produisons des solutions de protection solaire qui créent des espaces de vie individuels et impressionnent grâce à leur qualité et une longévité qui préserve les ressources. Elles peuvent en outre apporter une contribution décisive à la réduction de l'énergie de chauffage et de refroidissement et prendre ainsi part à la protection de notre environnement.

Lamaxa L70

# Les détails techniques



## Lamaxa L70

Lamelles orientables et déplaçables

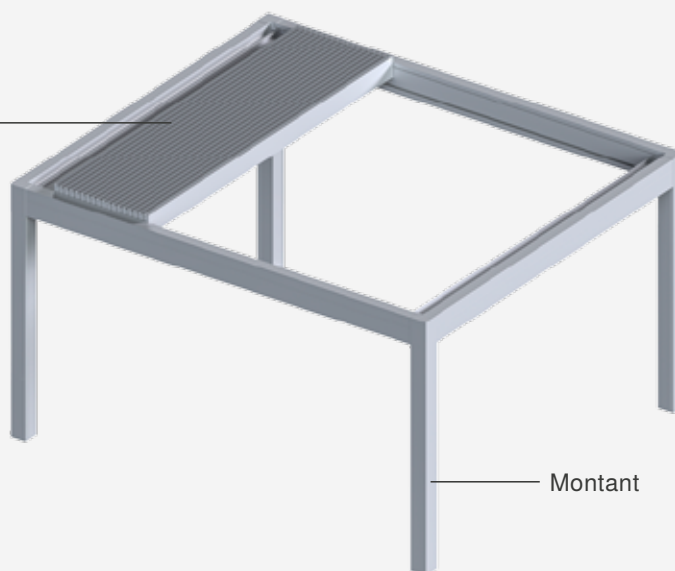

warema.ch/protection  
**FORFAIT  
PROTECTION  
10 ANS**

Largeur max.*	4 750 mm (pour une longueur max. de 6 000 mm)
Longueur max.*	6 330 mm (pour une largeur max. de 4 500 mm)
Lamelles	Lamelles orientables et déplaçables
Entraînement	WMS Moteur à commande radio
Couleur des lamelles ou de l'armature	Thermolaquage selon le monde des couleurs WAREMA, qualité de surface structure fine
Pose	Autoportante, sans aucun montant (Free) ou avec raccord mural

\*Autre variante de produit : avec une largeur max. de 4 600 mm, seule une longueur max. de 6 250 mm est possible.

# Lamaxa L60



## Lamaxa L60

Lamelles orientables

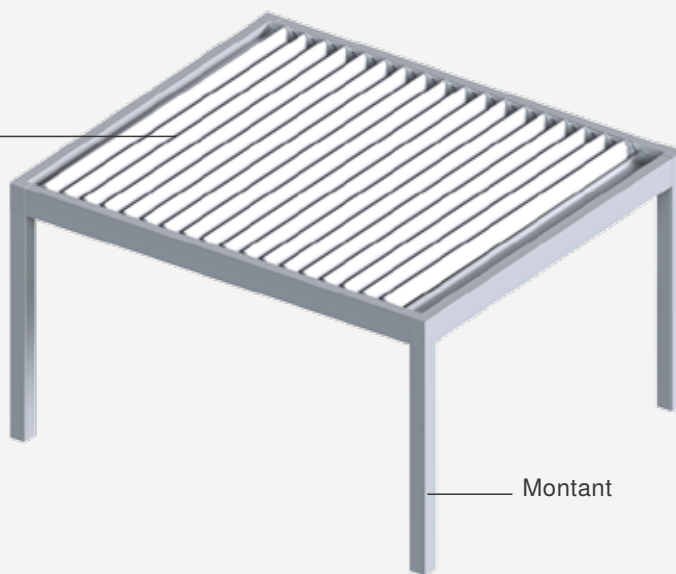

Montant



Largeur max.	4 750 mm
Longueur max.	6 330 mm
Lamelles	Lamelles orientables
Entraînement	WMS Moteur à commande radio
Couleur des lamelles ou de l'armature	Thermolaquage selon le monde des couleurs WAREMA, qualité de surface structure fine
Pose	Autoportante, sans aucun montant (Free) ou avec raccord mural

Lamaxa Free

# Les détails techniques



## Lamaxa L70/L60

Pose Free

Lamelles orientables et  
déplaçables



warema.ch/protection  
**FORFAIT  
PROTECTION  
10 ANS**

Largeur max. 4 500 mm

Longueur max. 6 000 mm

Version L60 ou L70

Entraînement WMS Moteur à commande radio

Couleur des lamelles ou de l'armature Thermolaquage selon le monde des couleurs WAREMA, qualité de surface structure fine

## Lamaxa Line



### Lamaxa L70/L60 Line

Lamelles orientables et déplaçables

Lamelles orientables

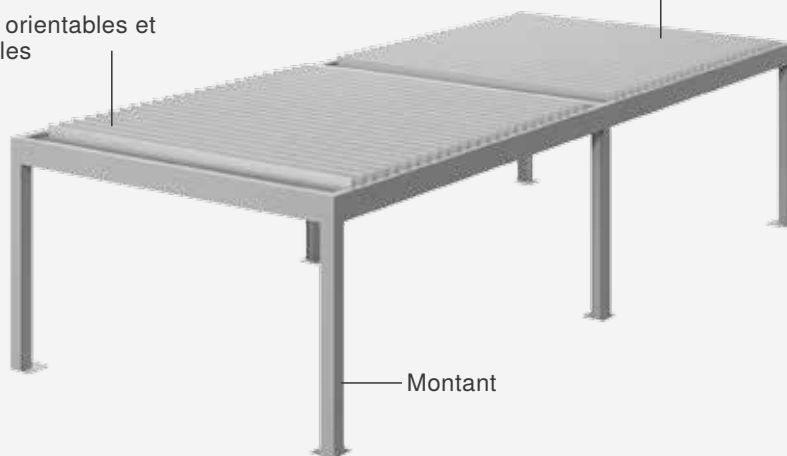

Montant

warema.ch/protection  
**FORFAIT PROTECTION 10 ANS**

Largeur max.	4 500 mm (ou 9 000 mm)
Longueur max.	12 000 mm (ou 6 000 mm)
Version	L60, L70 ou combinaison
Entraînement	WMS Moteur à commande radio
Couleur des lamelles ou de l'armature	Thermolaquage selon le monde des couleurs WAREMA, qualité de surface structure fine
Pose	En rangée (6 montants max.)

# Lamaxa L50



## Lamaxa L50

Lamelles orientables

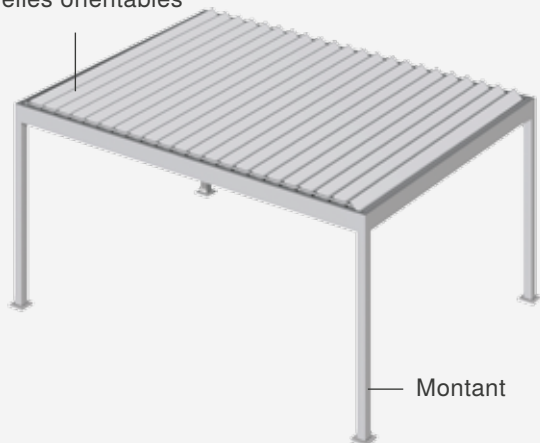

Lamelles orientables



warema.ch/protection  
**FORFAIT  
PROTECTION  
10 ANS**

Largeur max.	4 500 mm
Longueur max.	6 020 mm
Lamelles	Lamelles orientables
Entraînement	WMS Moteur à commande radio
Couleur des lamelles ou de l'armature	Thermolaquage selon le monde des couleurs WAREMA, qualité de surface structure fine
Pose	Installation autoportante, raccord mural en option

# Lamaxa L50 View



## Lamaxa L50 View

Couverture en verre

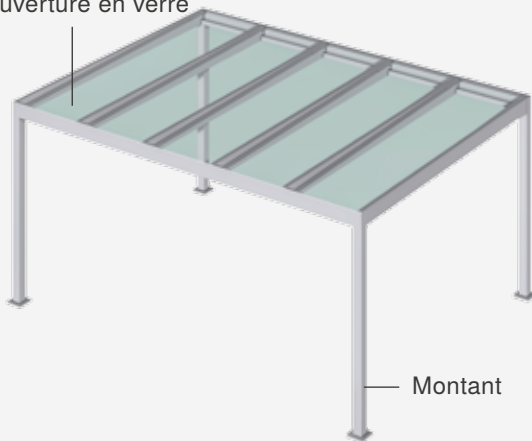

Couverture en verre

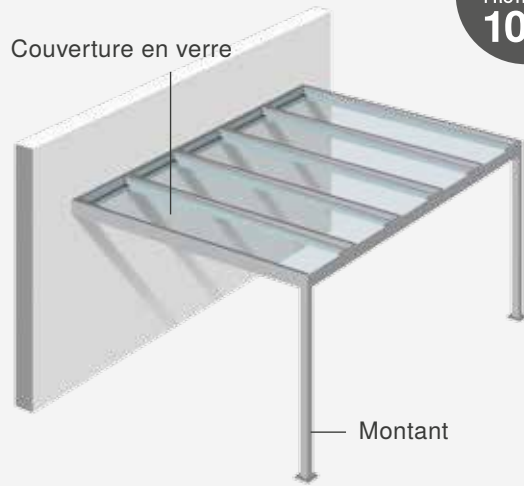

warema.ch/protection  
**FORFAIT  
PROTECTION  
10 ANS**

Largeur max.	7 000 mm
Longueur max.	4 500 mm
Vitre	Les vitres ne sont pas comprises dans le volume de livraison, prééquipement pour verre feuilleté de sécurité de 10 ou 12 mm
Couleur d'armature	Thermolaquage selon le monde des couleurs WAREMA, qualité de surface structure fine
Pose	Raccord mural, installation autoportante en option

## Lamaxa L50 Tex



### Lamaxa L50 Tex

Toile de store déplaçable

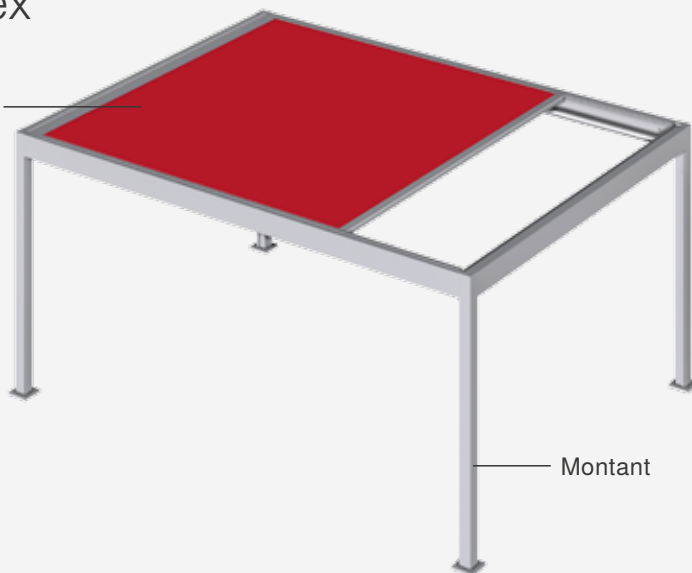

warema.ch/protection  
**FORFAIT  
PROTECTION  
10 ANS**

Largeur max.	4 000 mm
Longueur max.	6 000 mm
Toile	Déplaçable
Entraînement	WMS Moteur à commande radio
Couleur d'armature	Thermolaquage selon le monde des couleurs WAREMA, qualité de surface structure fine
Pose	Installation autoportante, raccord mural en option

## Lamaxa L50 Line en étoile ou en L



### Lamaxa L50 Line

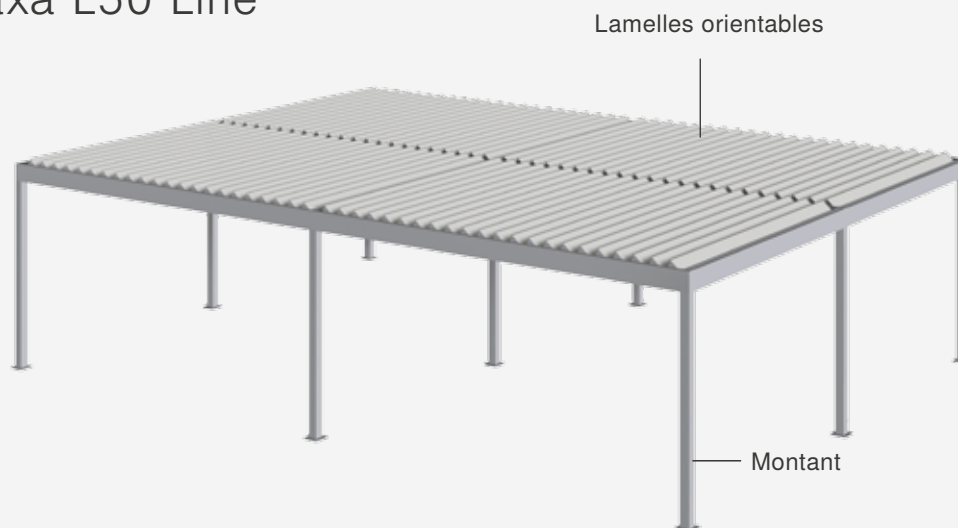

Largeur max.	27 000 mm
Longueur max.	36 000 mm
Lamelles	Lamelles orientables
Entraînement	WMS Moteur à commande radio
Couleur d'armature	Thermolaquage selon le monde des couleurs WAREMA, qualité de surface structure fine
Pose	Installation autoportante, raccord mural en option

# MAGENTA Home Design

## LAUSANNE - CRISSIER

SHOWROOM & ADMINISTRATION  
Chemin de mongevon 2, CH-1023 Crissier

## GENÈVE - LE LIGNON

ESPACE PROMOTIONS  
Chemin du château-bloch 11, CH-1219 Le Lignon

## FRIBOURG - MARLY

SHOWROOM  
Route de l'ancienne papeterie 102, CH-1723 Marly

## CRANS-MONTANA

MAGENTA & WIDER SA  
Rue centrale 25, CH-3963 Crans-Montana

## ENTREPÔT - LOGISTIQUE

Chemin de la gottrause 5-7, CH-1023 Crissier

[www.magenta.ch](http://www.magenta.ch)

REVENDEUR OFFICIEL

